

단원 학습 문제

국어

3단원. 다함께 아아어어

1학년 1학기

학교	반	이름

※ ○○초등학교와 한국교육평가센터가 협업하여 학생들의 학력증진을 위해 제작되었으므로 학습물 전부 또는 일부에 대한 무단전재와 복제를 엄격히 금합니다.

1. ‘ㅏ, ㅑ, ㅓ, ㅕ, ㅗ, ㅛ, ㅜ, ㅠ, ㅡ, ㅣ’의 모양을 가진 글자를 무엇이라고 하는지 고르세요.

[4점]

- ① 낱말 ② 글자 ③ 받침
- ④ 자음자 ⑤ 모음자

2. 다음 중 모음자 ‘ㅝ’가 들어간 낱말을 고르세요.

[4점]

- ① 고리 ② 유리 ③ 연탄
- ④ 소리 ⑤ 요리

3. 다음 중 ‘으’로 소리 나는 모음자를 고르세요.

[4점]

- ① ㅏ ② ㅑ ③ ㅜ
- ④ ㅡ ⑤ ㅣ

4. 다음 그림의 낱말에 들어 있는 모음자가 아닌 것을 고르세요.

[4점]



- ① ㅜ ② ㅠ
- ③ ㅓ ④ ㅏ
- ⑤ ㅗ

5. 모음자의 이름과 모음자가 잘못 짝지어진 것을 고르세요.

[4점]

- ① 야-ㅑ ② 여-ㅓ
- ③ 오-ㅗ ④ 유-ㅠ
- ⑤ 이-ㅡ

6. 모음자 ‘ㅡ’에 대한 이야기로 가장 알맞은 것을 고르세요.

[4점]

- ① 입을 댄 ‘우’라고 소리가 나.
- ② 옆으로 선을 하나 그으면 돼.
- ③ ‘거울’에 들어 있는 모음자야.
- ④ 위에서 아래로 선을 그으면 돼.
- ⑤ 연필을 떼지 않고 한 번에 쓸 수 없어.

7. 친구들이 모음자 외치기 놀이를 하고 있습니다. 입모양을 보고 그림 속 친구가 외친 모음자는 무엇일지 고르세요.

[4점]



- ① ㅏ ② ㅑ ③ ㅡ
- ④ ㅓ ⑤ ㅣ

8. 다음 중 몸으로 모음자 ‘ㄴ’을 만든 것을 고르세요.

[4점]

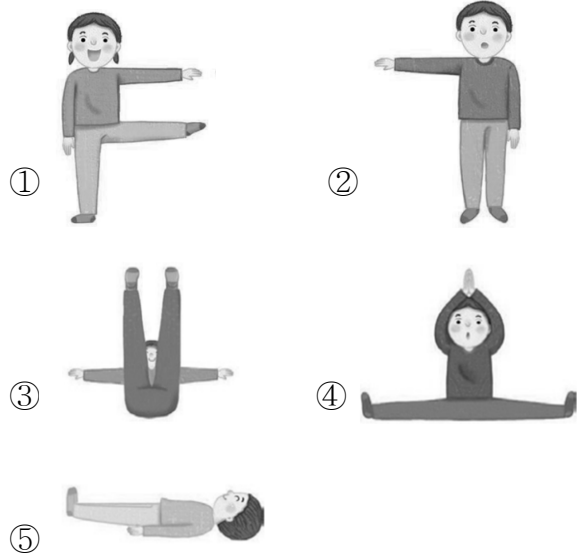

9. 다음 중 낱말에 들어 있는 모음자가 글자의 오른쪽에 있는 것을 고르세요.

[4점]

- ① 문 ② 우유 ③ 소문
- ④ 수술 ⑤ 아버지

10. 다음 낱말의 모음자에 대해 이야기한 것으로 알맞지 않은 것을 고르세요.

[4점]



- ① 모음자 ‘개, T, l’가 들어 있어.
- ② 글자 ‘개’에 들어 있는 모음자의 이름은 ‘애’야.
- ③ 글자 ‘구’에 들어 있는 모음자의 이름은 ‘오’야.
- ④ 글자 ‘리’에 들어 있는 모음자의 이름은 ‘이’야.
- ⑤ 글자 ‘구’에 들어 있는 모음자는 자음자의 아래에 붙어 있어.

11. 모음자의 이름에 대해 바르게 말한 친구의 이름을 모두 고르세요.

[4점]

보영 : 모음자 ‘ㅡ’의 이름은 ‘으’야.
 정수 : 모음자 ‘ㅏ’의 이름은 ‘야’야.
 미영 : 모음자 ‘ㅓ’의 이름은 ‘유’야.
 하진 : 모음자 ‘ㅛ’의 이름은 ‘오’야.
 민지 : 모음자 ‘ㅜ’의 이름은 ‘요’야.

- ① 보영, 정수 ② 보영, 미영
- ③ 정수, 하진 ④ 정수, 민지
- ⑤ 하진, 민지

※ 모음자에 손뱁을 치는 놀이를 하였습니다. 놀이의 규칙을 보고 물음에 답하세요.[12~13]

ㅏ ㅑ ㅓ ㅕ ㅗ ㅛ

* 손뱁 표시가 된 모음자가 들어 있는 글자에는 손뱁을 치며 읽습니다.

12. 손뱁을 두 번 치며 읽어야 하는 낱말은 무엇입니까?

[4점]

- ① 먼지 ② 야구 ③ 여우
- ④ 나비 ⑤ 코끼리

13. 손뱁을 세 번 치며 읽어야 하는 낱말은 무엇입니까?

[4점]

- ① 축구 ② 농구 ③ 고구마
- ④ 컴퓨터 ⑤ 오랑우탄

※ 다음 그림을 보고 물음에 답하세요.[14~15]

봄꽃이 활짝,
 우리 가족의 얼굴도 활짝.
 아빠는 하하하
 엄마는 호호호
 할아버지는 허허허
 동생은 히히히
 하고 웃지요

14. 위 그림에서 엄마의 웃음소리에 들어 있는 모음자를 고르세요.

[4점]

- ① ㅏ ② ㅡ
- ③ ㅗ ④ ㅓ
- ⑤ ㅜ

15. 위 그림에서 아빠의 웃음소리에 들어 있는 모음자로 만들 수 있는 낱말을 고르세요.

[4점]

- ① 아빠 ② 고민 ③ 축구
- ④ 농구 ⑤ 토끼

16. 다음 중 낱말과 낱말에 들어 있는 모음자가 바르지 않게 연결된 것은 무엇입니까?

[4점]

- ① 거북이 - ㅂ, ㅍ, ㅣ
- ② 악어 - ㅌ, ㄱ
- ③ 노루 - ㄱ, ㅍ
- ④ 사자 - ㅌ, ㄱ
- ⑤ 코뿔소 - ㄱ, ㅍ, ㅌ

17. 다음 중 그림 속 과일의 모음자를 잘못 쓴 것을 고르세요.

[4점]

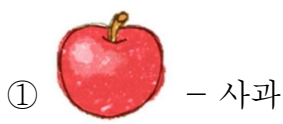

18. 모음자를 쓰는 순서가 잘못된 것을 고르세요.

[4점]

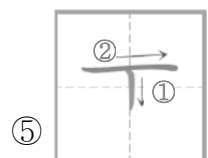
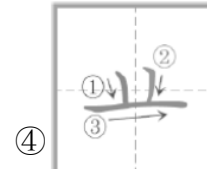
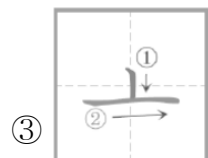
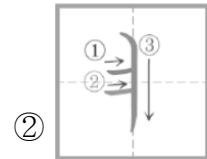
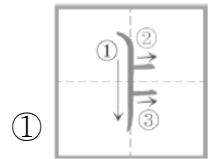

19. 빈칸에 들어갈 말을 고르세요.

[4점]

야구의 ㅈ는 ‘야’라고 하지
 여우의 ㅊ는 ‘여’라고 하지
 오늘의 ㅌ는 ‘오’라고 하지
 이빨의 ㅣ는 ‘___’라고 하지

- ① 아 ② 우 ③ 유
- ④ 으 ⑤ 이

20. 다음 [보기]에서 주어진 연필과 자를 사용하여 만들 수 있는 모음자가 아닌 것은 무엇입니까?

[4점]

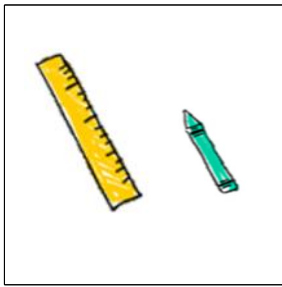

- ① ㅏ ② ㅓ ③ ㅑ
- ④ ㅓ ⑤ ㅕ

21. 연필을 떼지 않고 한 번에 쓸 수 있는 모음자를 고르세요.

[4점]

- ① ㅏ ② ㅓ ③ ㅓ
- ④ ㅓ ⑤ ㅡ

22. 다음 [보기]의 설명에 맞게 장난감을 조립했을 때, 나타나는 낱말을 고르세요.

[4점]

모음자 'ㅓ'가 들어 있는 글자가 적힌 장난감 블록과 모음자 'ㅣ'가 들어 있는 글자가 적힌 장난감 블록을 조립합니다.



- ① 토끼 ② 가수
- ③ 개미 ④ 거미
- ⑤ 농구

23. '우'로 소리 나는 모음자가 들어가지 않는 낱말을 고르세요.

[4점]

- ① 꿀 ② 굴비
- ③ 구슬 ④ 우리
- ⑤ 축구

24. 개미는 모음자의 순서를 따라 길을 갑니다.

㉠과 ㉡에 들어 갈 모음자를 알맞게 짝 지은 것을 고르세요.

[4점]

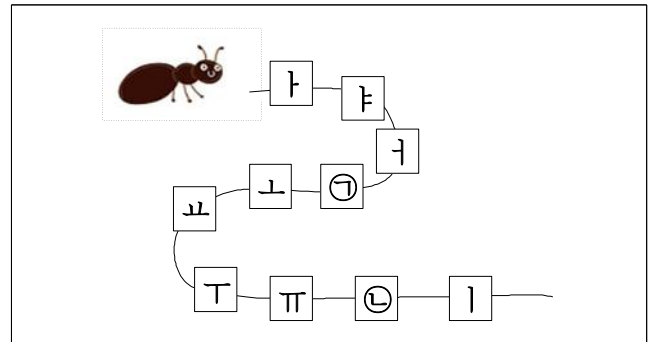

- ① ㅓ, ㅡ ② ㅓ, ㅓ
- ③ ㅓ, ㅓ ④ ㅡ, ㅓ
- ⑤ ㅣ, ㅓ

25. 다음 그림이 나타내는 낱말에 모두 들어 있는 모음자를 고르세요.

[4점]

우유	새우	무

- ① ㅡ ② ㅓ
- ③ ㅓ ④ ㅓ
- ⑤ ㅏ